

Shower Valve
Válvula de ducha
Vanne de douche
Válvula de chuveiro

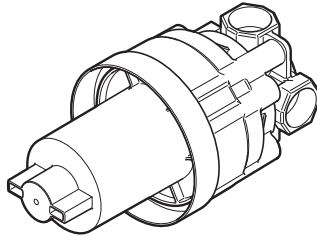

TBN01101U / TBN01103U

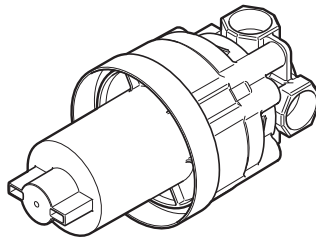

TBN01102U

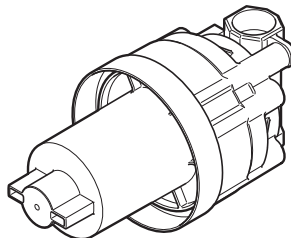

TBN01104U

Warranty Registration and Inquiry

For product warranty registration, TOTO U.S.A. Inc. recommends online warranty registration. Please visit our web site <http://www.totousa.com>. If you have questions regarding warranty policy or coverage, please contact TOTO U.S.A. Inc., Customer Service Department, 1155 Southern Road, Morrow, GA 30260 (888) 295-8134 or (678) 466-1300 when calling from outside of U.S.A.

TABLE OF CONTENTS

Thank you for Choosing TOTO!.....	2	Included parts.....	3
Care and Cleaning.....	2	Installation Procedure.....	4
Warnings.....	2	Warranty.....	7
Before Installation.....	2	Rough-in dimensions.....	26
Tools you will need.....	3		

THANK YOU FOR CHOOSING TOTO!

The mission of TOTO is to provide the world with healthy, hygienic and more comfortable lifestyles. We design every product with the balance of form and function as a guiding principle. Congratulations on your choice.

CARE AND CLEANING

Your new shower is designed for years of trouble-free performance. Keep it looking new by cleaning it periodically with mild soap, rinsing thoroughly with warm water and drying with a clean, soft cloth. Do not use abrasive cleaners, steel wool or harsh chemicals, as these will dull the finish. Failure to follow these instructions may void your warranty.

WARNINGS

For safe operation of the faucet, please observe the following:

- Operating Pressure:
 - Minimum Pressure.....20 psi (138 kPa), dynamic
 - Maximum Pressure.....80 psi (551 kPa), static
- Do not solder the connections directly to the valve as damage to the internal components may occur.
- Do not use this product at an ambient temperature below 32°F (0°C).

BEFORE INSTALLATION

- Observe all local plumbing codes.
- Before installing the shower, be sure to thoroughly flush the supply pipes of dirt and debris.
- Make sure the water supply is shut off at the stop valve.
- Read these instructions carefully to ensure proper installation.
- TOTO reserves the right to update product design without notice.

TOOLS YOU WILL NEED

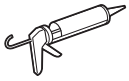

Silicone caulk



Hacksaw

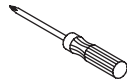

Screwdriver



Adhesive caulk



Screw

INCLUDED PARTS

- Check to make sure you have the following parts indicated below:

Valve with Plaster Guard

TBN01101U / TBN01103U

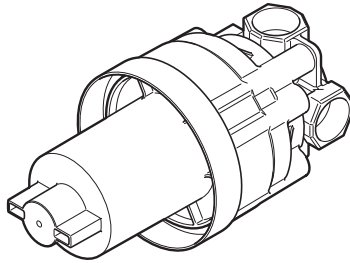

TBN01102U

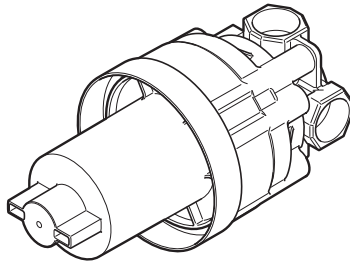

TBN01104U

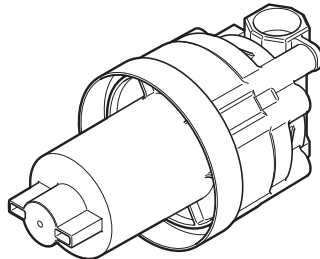

INSTALLATION PROCEDURE

ENGLISH

I. Preparing the installation area

1. Conduct cleaning and pressure test to the COLD and HOT water supply pipelines.
2. Connect the water inlet and outlet pipes to the main body part as shown below.

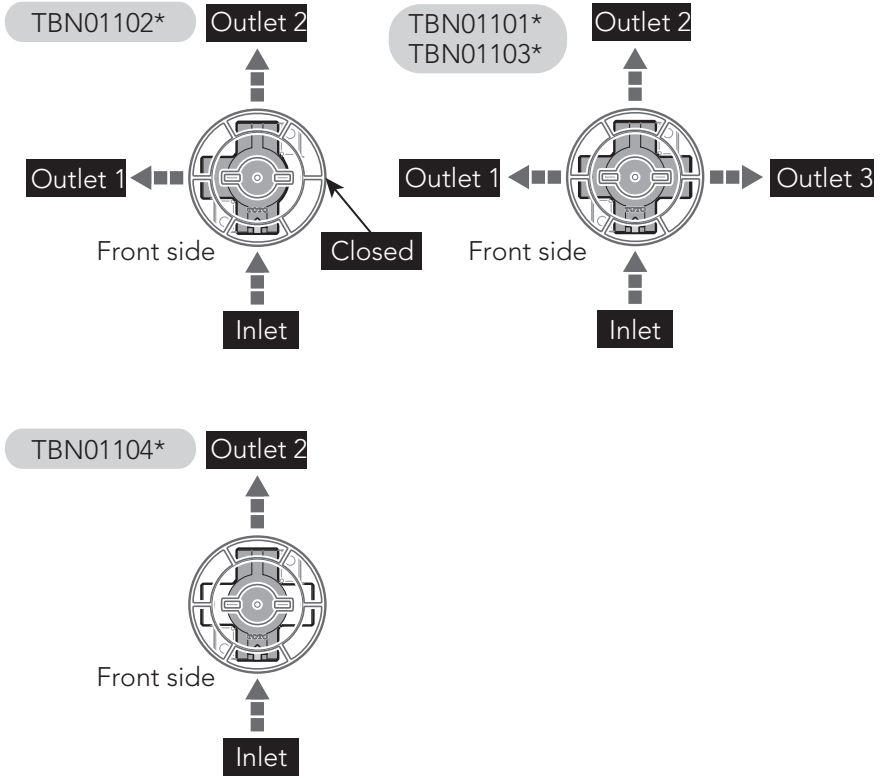

INSTALLATION PROCEDURE

II. Installation of Valve

1. Remove the inner plaster guard before installing the valve.
2. Use self-tapping screws below $\varnothing 0.2''$ ($\varnothing 5\text{mm}$) diameter to secure main body part to the wall. The valve needs to be perpendicular to the wall surface.

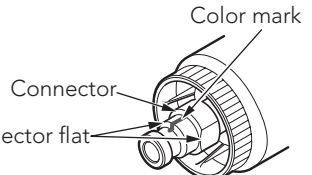
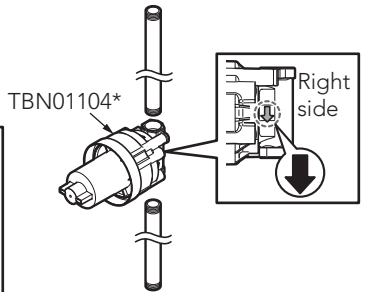
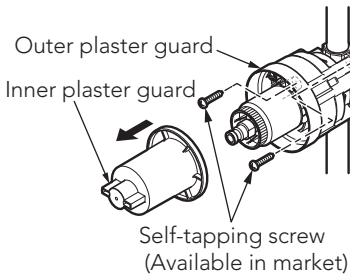
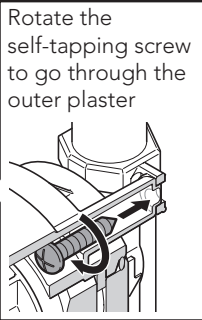
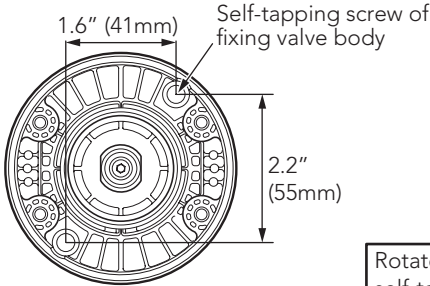
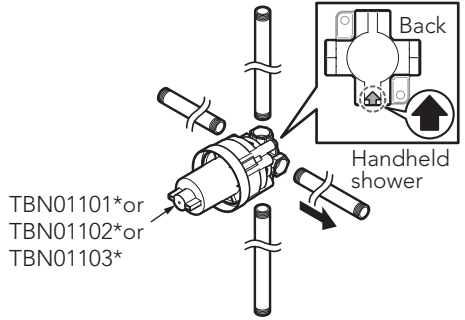

3. After installing the valve, verify the connector color mark is facing "up", then install the inner plaster guard onto the valve. The flat part of the inner plaster guard should align with the flat part of the connector.

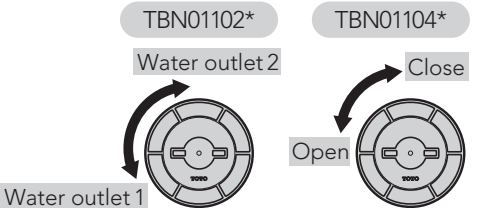

4. After installation, open the shut-off valve. Rotate the inner plaster guard to confirm the water outlet direction as shown in the figure.

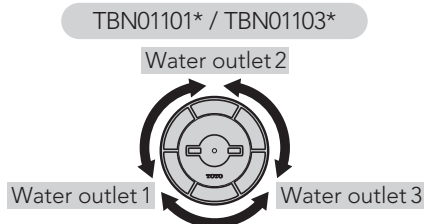

INSTALLATION PROCEDURE

5. Install the inner plaster guard in the valve and complete wall surface.

WARNING:

- DO NOT REMOVE the inner plaster guard when installing the valve.
- BE AWARE of burial depth of the valve during installation.
- VERIFY that during installation, the wall surface is located between the MIN and MAX marks on the plaster guard.
- CORRECT dimension for the wall surface hole is: $\text{Ø}3\text{-}9/16\text{''} \sim 3\text{-}3/4\text{''}$ ($\text{Ø}90 \sim 95\text{mm}$).
- CONFIRM there is no water leakage from the water inlet pipe after connecting to valve and before completing the wall.

6. Apply a coat of silicon caulk at the gap between the plaster guard and the wall surface.
7. Apply a coat of waterproof caulk on the wall surface and use a scraper to scrape it flat with the wall. Adhere the vapor barrier onto the wall surface (The vapor barrier should be firmly compacted and kept close to the wall surface).
8. Apply another coat of waterproof caulk on the vapor barrier and use a scraper to scrape flat. After the waterproof caulk becomes dry, complete construction of the wall surface.

WARNING:

Please ensure the gap between the wall surface and the plaster guard is within $3/16\text{''}$ (5mm).

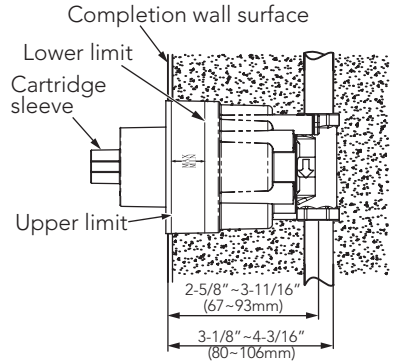

Silicon caulk

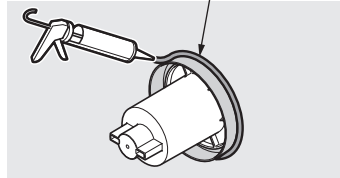

Adhesive caulk

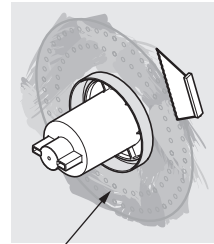
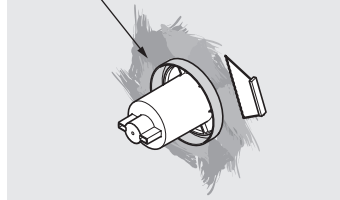

Adhesive caulk

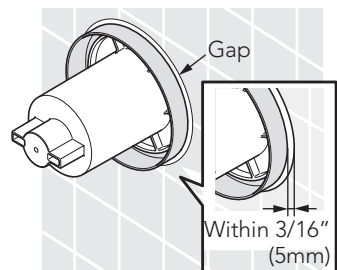

WARRANTY

1. TOTO warrants its electronic flush valves, faucets and soap dispensers ("Product") to be free from defects in materials and workmanship during normal use when properly installed and serviced, for a period of three (3) years from date of purchase. This limited warranty is extended only to the ORIGINAL PURCHASER of the Product and is not transferable to any third party, including but not limited to any subsequent purchaser or owner of the Product.

This warranty applies only to TOTO Product purchased and installed in North, Central and South America.

2. TOTO's obligations under this warranty are limited to repair, replacement or other appropriate adjustment, at TOTO's option, of the Product or parts found to be defective in normal use, provided that such Product was properly installed, used and serviced in accordance with instructions. TOTO reserves the right to make such inspections as may be necessary in order to determine the cause of the defect. TOTO will not charge for labor or parts in connection with warranty repairs or replacements. TOTO is not responsible for the cost of removal, return and/or reinstallation of the Product.

3. This warranty does not apply to the following items:

- a. Damage or loss sustained in a natural calamity such as fire, earthquake, flood, thunder, electrical storm, etc.
- b. Damage or loss resulting from any accident, unreasonable use, misuse, abuse, negligence, or improper care, cleaning, or maintenance of the Product.
- c. Damage or loss resulting from sediments or foreign matter contained in a liquored soap system.
- d. Damage or loss resulting from improper installation or from installation of the Product in a harsh and/or hazardous environment, or improper removal, repair or modification of the Product.
- e. Damage or loss resulting from electrical surges or lightning strikes or other acts which are not the fault of TOTO or which the Product is not specified to tolerate.
- f. Damage or loss resulting from normal and customary wear and tear, such as gloss reduction, scratching or fading over time due to use, cleaning practices or water or atmospheric conditions, including but not limited to, the use of bleach, alkali, acid cleaners, dry (powder) cleaners or any other abrasive cleaners or the use of metal or nylon scrubbers.

4. In order for this limited warranty to be valid, proof of purchase is required. TOTO encourages warranty registration upon purchase to create a record of Product ownership at <http://www.totousa.com> is required. TOTO encourages registration upon purchase and failure to register will not diminish your limited warranty rights.

5. THIS WARRANTY GIVES YOU SPECIFIC LEGAL RIGHTS. YOU MAY HAVE OTHER RIGHTS WHICH VARY FROM STATE TO STATE, PROVINCE TO PROVINCE OR COUNTRY TO COUNTRY.

6. To obtain warranty repair service under this warranty, you must take the Product or deliver it prepaid to a TOTO service facility together with proof of purchase (original sales receipt) and a letter stating the problem, or contact a TOTO distributor or products service contractor, or write directly to TOTO U.S.A., INC., 1155 Southern Road, Morrow, GA 30260 (888) 295 8134 or (678) 466-1300, if outside the U.S.A. If, because of the size of the Product or nature of the defect, the Product cannot be returned to TOTO, receipt by TOTO of written notice of the defect together with proof of purchase (original sales receipt) shall constitute delivery. In such case, TOTO may choose to repair the Product at the purchaser's location or pay to transport the Product to a service facility.

THIS WRITTEN WARRANTY IS THE ONLY WARRANTY MADE BY TOTO. REPAIR, REPLACEMENT OR OTHER APPROPRIATE ADJUSTMENT AS PROVIDED UNDER THIS WARRANTY SHALL BE THE EXCLUSIVE REMEDY AVAILABLE TO THE ORIGINAL PURCHASER. TOTO SHALL NOT BE RESPONSIBLE FOR LOSS OF THE PRODUCT OR FOR OTHER INCIDENTAL, SPECIAL OR CONSEQUENTIAL DAMAGES OR EXPENSES INCURRED BY THE ORIGINAL PURCHASER, OR FOR LABOR OR OTHER COSTS DUE TO INSTALLATION OR REMOVAL, OR COSTS OF REPAIRS BY OTHERS, OR FOR ANY OTHER EXPENSE NOT SPECIFICALLY STATED ABOVE. IN NO EVENT WILL TOTO'S RESPONSIBILITY EXCEED THE PURCHASE PRICE OF THE PRODUCT. EXCEPT TO THE EXTENT PROHIBITED BY APPLICABLE LAW, ANY IMPLIED WARRANTIES, INCLUDING THAT OF MERCHANTABILITY OR FITNESS FOR USE OR FOR A PARTICULAR PURPOSE, ARE EXPRESSLY DISCLAIMED. SOME STATES DO NOT ALLOW LIMITATIONS ON HOW LONG AN IMPLIED WARRANTY LASTS, OR THE EXCLUSION OR LIMITATION OF INCIDENTAL OR CONSEQUENTIAL DAMAGES, SO THE ABOVE LIMITATION AND EXCLUSION MAY NOT APPLY TO YOU.

TABLA DE CONTENIDO

¡Gracias por elegir TOTO!.....	8	Piezas Incluidas.....	9
Cuidado y Limpieza.....	8	Procedimiento de Instalación.....	10
Advertencias.....	8	Garantía.....	13
Antes de la Instalación.....	8	Dimensiones Preliminares.....	26
Herramientas que va a Necesitar.....	9		

¡GRACIAS POR ELEGIR TOTO!

La misión de TOTO es proporcionar al mundo estilos de vida saludables, higiénicos y más cómodos. Diseñamos cada producto con el equilibrio de forma y función como principio rector. Felicidades por tu elección.

CUIDADO Y LIMPIEZA

Su nueva ducha está diseñada para años de rendimiento sin problemas. Mantenga su aspecto como nuevo limpiando periódicamente con jabón suave, enjuague bien con agua tibia y seque con un paño limpio y suave. No use limpiadores abrasivos, lana de acero o productos químicos agresivos, ya que éstos opacarán el acabado. El incumplimiento de estas instrucciones puede anular la garantía

ADVERTENCIAS

Para un funcionamiento seguro del grifo, tenga en cuenta lo siguiente:

- Presión operacional:
 - Presión mínima 20 psi (138 kPa), dinámica
 - Presión máxima 80 psi (551 kPa), estático
- No suelde las conexiones directamente en la válvula, ya que podría ocasionar daños a los componentes internos.
- No use el producto a una temperatura ambiente inferior a 32° F (0° C)

ANTES DE LA INSTALACIÓN

- Observe todos los códigos de plomería locales.
- Antes de instalar la ducha, asegúrese de enjuagar a fondo los tubos de suministro de suciedad y residuos.
- Asegúrese de que el suministro de agua esté cerrado en la válvula de cierre.
- Lea estas instrucciones cuidadosamente para asegurar una instalación correcta.
- TOTO se reserva el derecho de actualizar el diseño del producto sin previo aviso.

HERRAMIENTAS QUE VA A NECESITAR

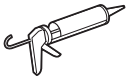

Sellador de
silicona

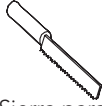

Sierra para
metales

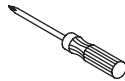

Destornillador



Masilla adhesiva



Tornillos

PIEZAS INCLUIDAS

- Verifique para asegurarse de tener las piezas que se indican a continuación:

Valvula con protector de yeso

TBN01101U / TBN01103U

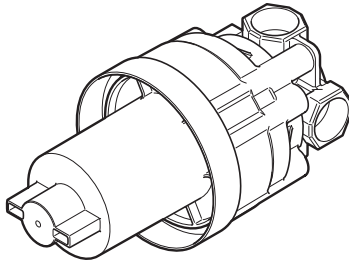

TBN01102U

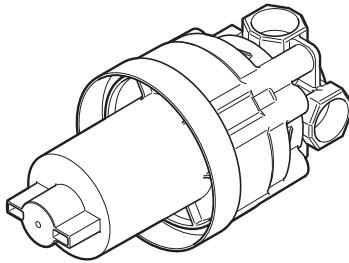

TBN01104U

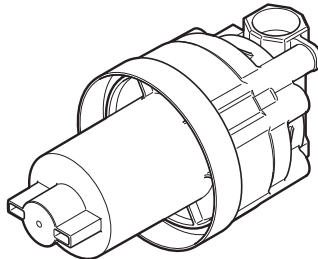

I. Preparación del área de montaje

1. Lleve a cabo la limpieza y la prueba de presión de las tuberías de suministro de agua FRÍA y CALIENTE.
2. Conecte los tubos de entrada y salida de agua a la parte del cuerpo principal como se muestra a continuación.

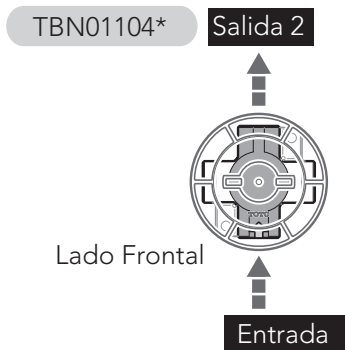
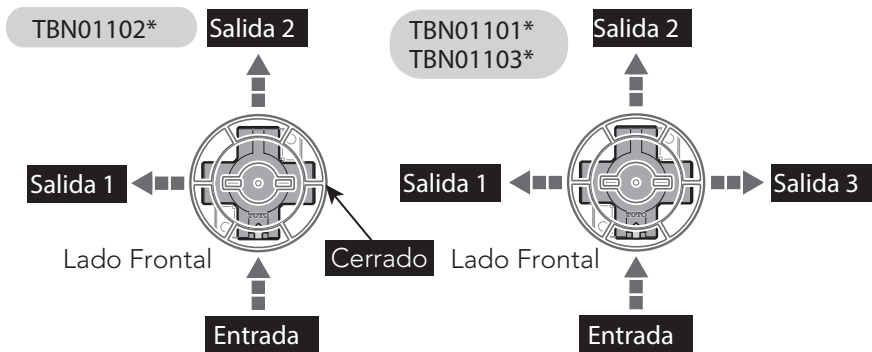

PROCEDIMIENTO DE INSTALACIÓN

II. Montaje de la válvula

1. Quite la protección de yeso antes de montar la válvula.
2. Use tornillos autorroscantes con un diámetro inferior a $\varnothing 0.2''$ ($\varnothing 5\text{mm}$) para sujetar firmemente la parte del cuerpo principal a la pared. La válvula debe posicionarse de forma perpendicular a la superficie de la pared.

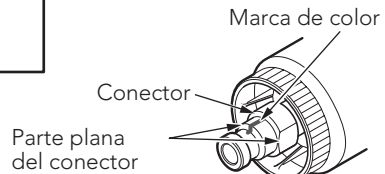
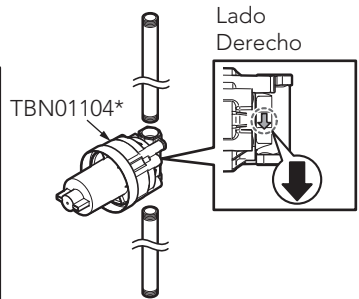
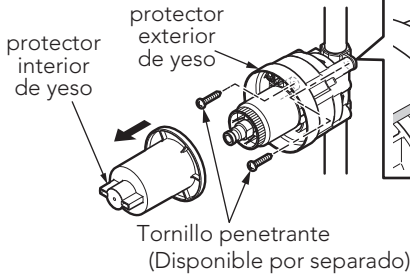
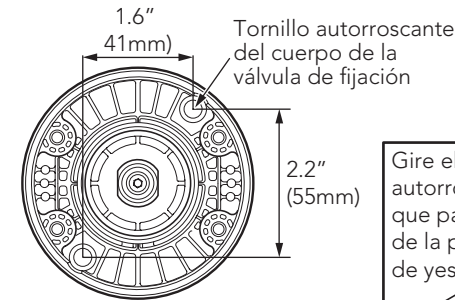
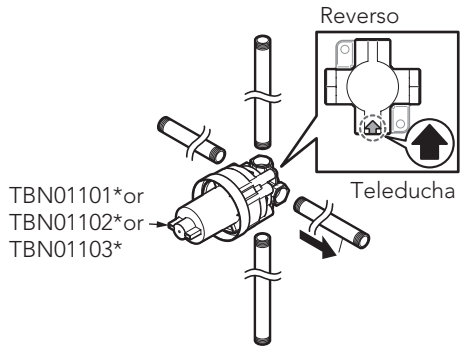

3. Después de montar la válvula, verifique que la marca de color del conector esté apuntando hacia arriba, luego monte la protección de yeso interior en la válvula. La parte plana de la protección de yeso interior debe alinearse con la parte plana del conector.

TBN01102* TBN01104*

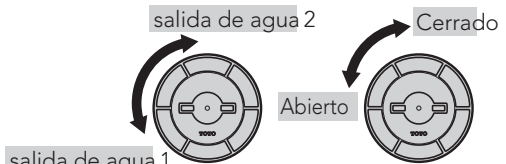

TBN01101* / TBN01103*

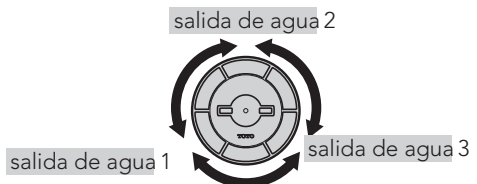

PROCEDIMIENTO DE INSTALACIÓN

5. Monte la protección de yeso interior en la válvula y complete la superficie de la pared.

ADVERTENCIA:

- **NO QUITE** la protección de yeso interior al montar la válvula.
- **TENGA EN CUENTA** la profundidad de entierro de la válvula durante el montaje.
- **VERIFIQUE** que, durante el montaje, la superficie de la pared esté ubicada entre las marcas MIN y MÁX en la protección de yeso.
- La dimensión **CORRECTA** para el orificio de la superficie de pared es: $\varnothing 3-9/16" \sim 3-3/4"$ ($\varnothing 90 \sim 95\text{mm}$).
- **CONFIRME** que no haya una fuga de agua desde el tubo de entrada de agua después de conectar a la válvula y antes de completar la pared.

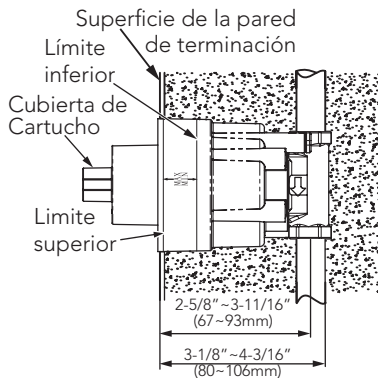

Sellador de silicona

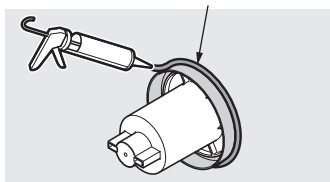

Masilla adhesiva

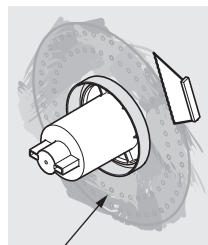
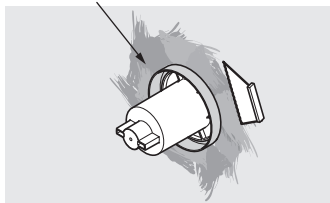

Masilla adhesiva

6. Aplique una capa de masilla de silicona y cubra el espacio entre la protección de yeso y la superficie de la pared.
7. Aplique una capa de masilla impermeable en la superficie de la pared y use una espátula para aplanarla con la pared. Adhiera la barrera de vapor a la superficie de pared (la barrera de vapor debe estar firmemente compactada y mantenerse cerca de la superficie de pared).
8. Aplique otra capa de masilla impermeable en la barrera de vapor y use una espátula para aplanarla. Después de que la masilla se seque, complete la construcción de la superficie de pared.

ADVERTENCIA:

Asegúrese de que el espacio entre la superficie de pared y la protección de yeso esté dentro de los $3/16"$ (5mm).

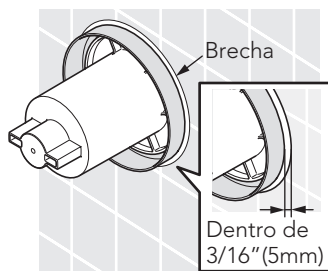

GARANTÍA

1. TOTO garantiza que sus válvulas de descarga electrónica, grifos y dispensadores de jabón ("Producto") están libres de defectos en los materiales y mano de obra durante el uso normal cuando se instala y se mantiene de manera adecuada, por un período de tres (3) años a partir de la fecha de adquisición. Esta garantía limitada se extiende solamente al COMPRADOR ORIGINAL del Producto y no es transferible a terceros, incluyendo pero no taxativamente cualquier comprador o propietario subsecuente del Producto. Esta garantía se aplica solamente al producto TOTO adquirido e instalado en América del Norte, Central y Sur.
 2. Las obligaciones de TOTO conforme a esta garantía se limitan a la reparación, reemplazo u otro ajuste apropiado, a discreción de TOTO, del Producto o las piezas que resulten defectuosas en su uso normal, siempre que dicho Producto fuera instalado, utilizado y mantenido adecuadamente en consonancia a las instrucciones. TOTO se reserva el derecho de realizar tantas inspecciones como sean necesarias para determinar la causa del defecto. TOTO no cobrará por la mano de obra o piezas con respecto a las reparaciones o reemplazos de la garantía.
TOTO no es responsable del costo de la retirada, devolución o reinstalación del Producto.
 3. Esta garantía no se aplica a los siguientes puntos:
 - a. Daños o pérdidas resultantes de una calamidad natural como incendio, terremoto, inundación, truenos, tormenta eléctrica, etc.
 - b. Daños o pérdidas resultantes de cualquier accidente, uso irrazonable, uso indebido, abuso, negligencia, o cuidado inadecuado, limpieza o mantenimiento del Producto.
 - c. Daños o pérdidas resultantes de los sedimentos o cuerpos extraños en un sistema de jabón líquido.
 - d. Daños o pérdidas resultantes de una instalación incorrecta o de la instalación del Producto en un ambiente áspero o peligroso, o retirada, reparación o modificación inadecuada del Producto.
 - e. Daños o pérdidas resultantes de sobrecargas eléctricas o rayos u otros actos que no sean responsabilidad de TOTO o que el Producto no es especificado para tolerar.
 - f. Daños o pérdidas resultantes del desgaste normal y habitual, como pérdida de brillo, rayado o desvanecimiento con el tiempo debido al uso, prácticas de limpieza, condiciones atmosféricas o agua, incluyendo pero no taxativamente, el uso de lejía, alcalinos, limpiadores ácidos, limpiadores secos (polvo) o limpiadores abrasivos o el uso de depuradores de metal o nylon.
 4. Con el fin de que esta garantía limitada sea válida, se requiere una prueba de compra. TOTO le aconseja el registro de la garantía al momento de la compra para crear un registro de la propiedad del Producto en <http://www.totousa.com>. El registro del producto es completamente voluntario y no hacerlo no disminuirá los derechos de su garantía limitada.
 5. ESTA GARANTÍA LE OTORGA DERECHOS LEGALES ESPECÍFICOS. PUEDE TENER OTROS DERECHOS QUE VARIAN ENTRE ESTADOS, PROVINCIAS O PAÍSES.
 6. A fin de obtener el servicio de reparación de la garantía en virtud de esta garantía, deberá llevar el producto o entregarlo prepago a un servicio técnico de TOTO junto con el comprobante de compra (recibo de venta original) y una carta que indique el problema, o póngase en contacto con un distribuidor o contratista de servicio de productos de TOTO o bien escriba directamente a TOTO U.S.A., INC., 1155 Southern Road, Morrow, GA 30260 (888) 295 8134 o (678) 466-1300, si no se encuentra en los Estados Unidos. Si, debido al tamaño del Producto o a la naturaleza del defecto, el Producto no se puede devolver a TOTO, el recibo de TOTO del aviso por escrito del defecto junto con el comprobante de compra (recibo de venta original) constituirá la entrega. En tal caso, TOTO puede optar por reparar el Producto en el lugar del comprador o pagar para transportar el Producto a un servicio técnico.
- ESTA GARANTÍA POR ESCRITO ES LA ÚNICA GARANTÍA REALIZADA POR TOTO. LA REPARACIÓN, REEMPLAZO U OTRO AJUSTE ADECUADO, TAL COMO APARECE EN ESTA GARANTÍA SERÁ EL ÚNICO RECURSO DISPONIBLE PARA EL COMPRADOR ORIGINAL. TOTO NO SERÁ RESPONSABLE DE LA PÉRDIDA DEL PRODUCTO O DE OTROS DAÑOS INCIDENTALES, ESPECIALES O CONSECUENCIALES O GASTOS INCURRIDOS POR EL COMPRADOR ORIGINAL, O DE LA MANO DE OBRA U OTROS COSTOS RELACIONADOS CON LA INSTALACIÓN O RETIRADA, O COSTOS DE REPARACIONES REALIZADOS POR OTROS O DE NINGÚN OTRO GASTO QUE NO SE HUBIERA ESPECIFICADO ANTERIORMENTE. EN NINGÚN CASO LA RESPONSABILIDAD DE TOTO EXCEDERÁ EL PRECIO DE COMPRA DEL PRODUCTO. SALVO DISPOSICIÓN LEGAL CONTRARIA, TODA GARANTÍA IMPLÍCITA, QUE INCLUYE LA DE COMERCIABILIDAD O IDONEIDAD PARA USO O PARA UN PROPÓSITO PARTICULAR, ESTÁ EXPRESAMENTE PROHIBIDA. ALGUNOS ESTADOS NO PERMITEN LIMITACIONES SOBRE LA DURACIÓN DE UNA GARANTÍA IMPLÍCITA, O LA EXCLUSIÓN O LIMITACIÓN DE DAÑOS INCIDENTALES O CONSECUENTES, POR ESO LA LIMITACIÓN Y EXCLUSIÓN ANTERIORES PUEDEN NO APLICARSE EN ESTE CASO.

TABLE DES MATIÈRES

Merci D'avoir Choisi TOTO!.....	14	Pièces Incluses.....	15
Nettoyage.....	14	Procédure D'installation.....	16
Avertissements.....	14	Garantie.....	19
Avant L'installation.....	14	Dimensions Brutes.....	26
Outillage Nécessaires.....	15		

MERCI D'AVOIR CHOISI TOTO!

La mission de TOTO est de fournir au monde des modes de vie sains, hygiéniques et plus confortables. Nous concevons chaque produit avec l'équilibre entre la forme et la fonction comme principe directeur. Félicitations pour votre choix.

NETTOYAGE

Votre nouvelle douche est conçu pour des années de performance sans problème. Gardez l'aspect neuf en le nettoyant périodiquement avec un savon doux, en le rinçant abondamment à l'eau tiède et en le séchant avec un chiffon propre et doux. N'utilisez pas de nettoyeurs abrasifs, de laine d'acier ou de produits chimiques agressifs, car cela ternirait la finition. Le non-respect de ces instructions peut annuler votre garantie.

AVERTISSEMENTS

Pour un fonctionnement sûr du robinet, veuillez observer ce qui suit:

- Pression de fonctionnement:
 - Pression minimum 20 psi (138 kPa), dynamique
 - Pression maximum 80 psi (551 kPa), statique
- Ne pas souder les raccords directement à la vanne, car des dommages aux composants internes peuvent se produire.
- Ne pas utiliser le produit à une température ambiante inférieure à 32° F (0° C)

AVANT L'INSTALLATION

- Respectez tous les codes de plomberie locaux.
- Avant d'installer le douche, assurez-vous de bien rincer les tuyaux d'alimentation de la saleté et des débris.
- Assurez-vous que l'alimentation en eau est coupée à la vanne d'arrêt.
- Lisez attentivement ces instructions pour assurer une installation correcte.
- TOTO se réserve le droit de mettre à jour la conception du produit sans préavis.

OUTILLAGE NÉCESSAIRES

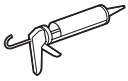

Mastic en silicone



Scie à métaux

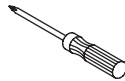

Tournevis



Calfeutrage adhésif



Vis

PIÈCES INCLUSES

- Vérifiez que vous disposez bien des pièces indiquées ci-dessous:

Valve avec garde de plâtre

TBN01101U / TBN01103U

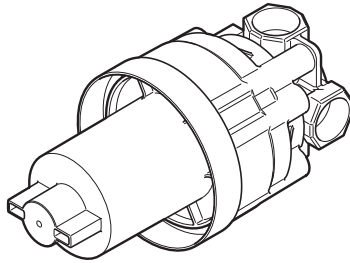

TBN01102U

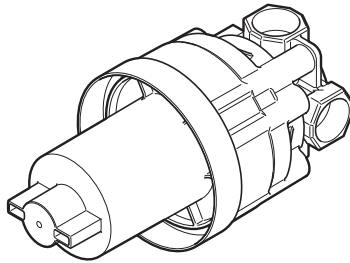

TBN01104U

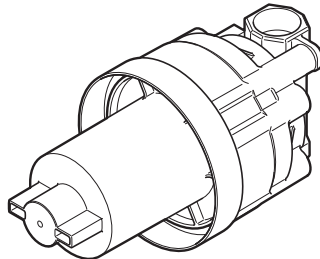

I. Préparer la zone d'installation

1. Faire un test de nettoyage et de pression aux conduites d'approvisionnement en eau FROIDE et CHAUDE.
2. Raccorder les conduites d'entrée et de sortie d'eau à la partie du corps principale, comme illustré ci-dessous.

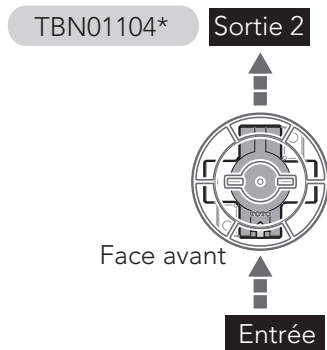
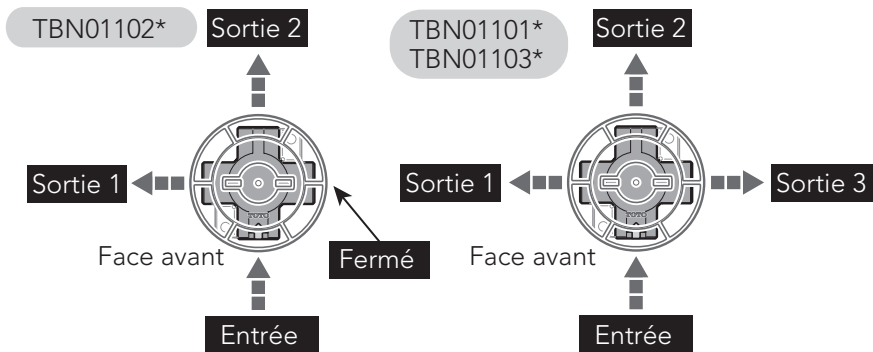

PROCÉDURE D'INSTALLATION

II. Installation de la vanne

1. Retirer le protecteur de plâtrage intérieur avant d'installer la vanne.
2. Utilisez des vis autotaraudeuses en dessous de « Ø0.2" (Ø5mm) » de diamètre pour fixer la partie du corps principale au mur. La vanne doit être perpendiculaire à la surface du mur.

TBN01101*or
TBN01102*or
TBN01103*

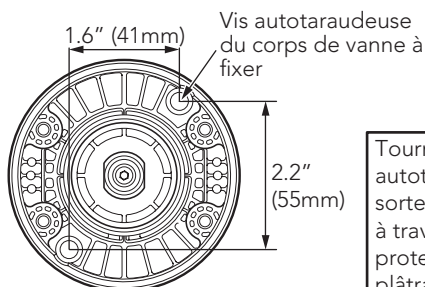
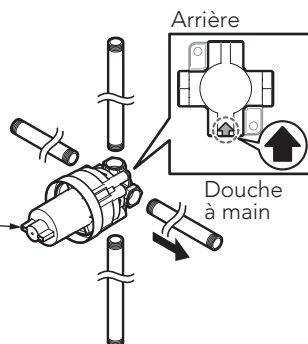

Tourner la vis autotaraudeuse de sorte qu'elle passe à travers le protecteur de plâtrage extérieur

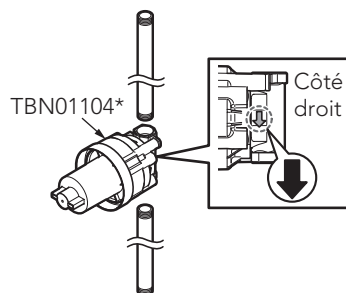

TBN01104*

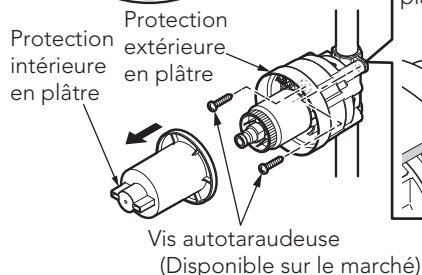

3. Une fois la vanne installée, vérifier si la marque de couleur du raccord est orientée vers le haut, puis installer le protecteur de plâtrage intérieur dans la vanne. La partie plate du protecteur de plâtrage intérieur doit s'aligner avec la partie plate du raccord.

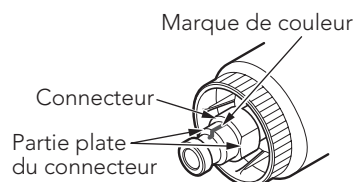

TBN01102*

TBN01104*

Sortie d'eau 2

Fermer

Sortie d'eau 1

Ouvrir

TBN01101* / TBN01103*

Sortie d'eau 2

Sortie d'eau 1

Sortie d'eau 3

FRANÇAIS

PROCÉDURE D'INSTALLATION

5. Installer le protecteur de plâtrage intérieur dans la vanne et compléter la surface du mur.

AVERTISSEMENT :

- NE RETIREZ PAS le protecteur de plâtrage intérieur lors de l'installation de la vanne.
- SOYEZ CONSCIENT de la profondeur d'enfouissement de la vanne durant l'installation.
- ASSUREZ-VOUS que la surface du mur est située entre les marques MIN et MAX du protecteur de plâtrage pendant l'installation.
- La BONNE dimension pour le trou de la surface du mur est : $\varnothing 3-9/16" \sim 3-3/4"$ ($\varnothing 90 \sim 95\text{mm}$).
- CONFIRMEZ qu'il n'y a aucune fuite d'eau provenant du tuyau d'entrée d'eau après avoir raccordé la vanne et avant d'achever le mur.

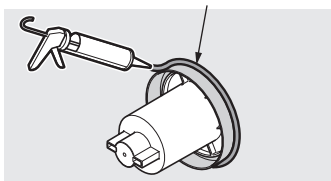
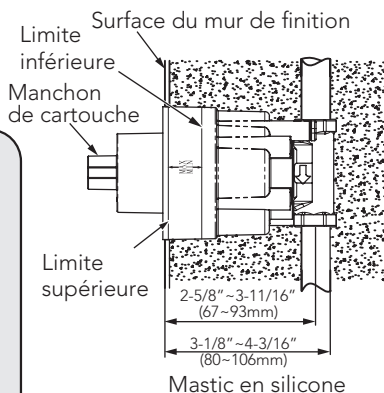

Calfeutre adhésif

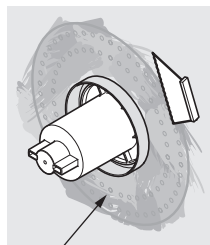
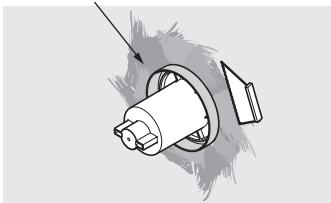

Calfeutre adhésif

6. Appliquer une couche de mastic en silicone à l'écart qui se trouve entre le protecteur de plâtrage et la surface du mur.
7. Appliquer une couche de mastic étanche sur la surface du mur et utiliser un grattoir pour le gratter à plat au mur. Coller le pare-vapeur sur la surface du mur (le pare-vapeur doit être fermement compacté et maintenu près de la surface du mur).
8. Appliquer une autre couche de mastic étanche sur le pare-vapeur et utiliser un grattoir pour gratter à plat. Une fois que le mastic étanche devient sec, achever la construction de la surface du mur.

AVERTISSEMENT :

Assurez-vous que l'écart entre la surface du mur et le protecteur de plâtrage est de $3/16"$ (5mm) maximum.

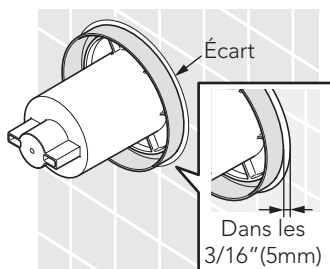

GARANTIE

1. TOTO garantit que ses robinets de chasse électroniques, robinets et distributeurs de savon (« produit ») sont exempts de défauts de matériaux et de fabrication pendant l'utilisation normale lorsqu'il sont correctement installés et entretenus, pour une durée de trois (3) ans à partir de la date d'achat. Cette garantie limitée est seulement offerte à l'ACHETEUR ORIGINAL du produit et n'est pas transférable à un tiers, y compris mais non de façon limitative tout acheteur ou propriétaire ultérieur du produit. Cette garantie s'applique uniquement aux produits de TOTO achetés et installés en Amérique du Nord, Centrale et du Sud.
2. Les obligations de TOTO en vertu de cette garantie sont limitées à la réparation, au remplacement ou à l'ajustement approprié, à la discrétion de TOTO, du produit ou des pièces défectueuses pendant l'utilisation normale, à condition qu'un tel produit soit correctement installé, utilisé et entretenu selon les instructions. TOTO se réserve le droit d'effectuer toute inspection jugée nécessaire dans le but de déterminer la cause du défaut. TOTO ne facturera pas la main-d'oeuvre ou les pièces relatives à des réparations ou remplacements sous garantie. TOTO n'est pas responsable du coût du retrait, du retour et/ou de la réinstallation du produit.
3. Cette garantie ne s'applique pas aux éléments suivants :
 - a. Dommages ou pertes résultant d'une catastrophe naturelle comme un incendie, un tremblement de terre, une inondation, la foudre, un orage électrique, etc.
 - b. Dommages ou pertes résultant de tout accident, de toute utilisation non raisonnable, incorrecte, abusive ou négligente, ou de soins, de nettoyage ou d'entretien inappropriés du produit.
 - c. Dommages ou pertes résultant des sédiments ou des corps étrangers présents dans un système de savon liquide.
 - d. Dommages ou pertes résultant de l'installation inappropriée ou de l'installation du produit dans un environnement rude et/ou dangereux, ou le retrait, la réparation ou la modification inapproprié(e) du produit.
 - e. Dommages ou pertes résultant de surtensions électriques, de la foudre ou d'autres actes qui ne constituent pas la faute de TOTO ou que le produit n'est pas conçu pour tolérer.
 - f. Dommages ou pertes résultant de l'usure normale et habituelle, comme la réduction de la brillance, les rayures ou la décoloration au fil du temps dues à l'usure, les pratiques de nettoyage ou l'eau ou les conditions atmosphériques, y compris mais non de façon limitative, l'utilisation de javellisant, d'alcalis, de nettoyeurs acides, de nettoyeurs secs (en poudre) ou de tout autre nettoyeur abrasif, ou l'utilisation de brosses en nylon ou en métal.
4. Pour que cette garantie limitée soit valide, une preuve d'achat est nécessaire. TOTO vous encourage à enregistrer la garantie à l'achat pour créer une trace de la propriété du produit à <http://www.totousa.com>. L'enregistrement du produit est complètement volontaire et le défaut d'enregistrement ne diminuera vos droits de garantie limitée.
5. CETTE GARANTIE VOUS DONNE DES DROITS LÉGAUX SPÉCIFIQUES. VOUS POURRIEZ AVOIR D'AUTRES DROITS VARIANT D'UN ÉTAT À L'AUTRE, D'UNE PROVINCE À L'AUTRE OU D'UN PAYS À L'AUTRE.
6. Pour obtenir une réparation sous garantie, vous devez emmener le produit ou le faire livrer en port payé à un centre de service TOTO avec une preuve d'achat (reçu d'achat original) et une lettre expliquant le problème, ou contacter un distributeur de TOTO ou un prestataire de service pour les produits, ou écrire directement à TOTO U.S.A., INC., 1155 Southern Road, Morrow, GA 30260 ou appeler (888) 295 8134 ou (678) 466-1300, si vous vous trouvez hors des États-Unis. S'il est impossible de retourner le produit à TOTO en raison de sa taille ou de la nature du défaut, la réception par TOTO d'un avis écrit du défaut accompagné de la preuve d'achat (reçu d'achat original) constitue la livraison. En pareil cas, TOTO pourrait choisir de réparer le produit sur le lieu où se trouve l'acheteur ou de payer le transport du produit vers un centre de service.

CETTE GARANTIE ÉCRITE CONSTITUE LA SEULE GARANTIE OFFERTE PAR TOTO. TOUTE RÉPARATION, TOUT REMPLACEMENT OU TOUT AUTRE AJUSTEMENT NÉCESSAIRE COUVERT PAR CETTE GARANTIE SERA LA SOLUTION EXCLUSIVE À LA DISPOSITION DE L'ACHETEUR ORIGINAL. TOTO N'EST PAS RESPONSABLE DE LA PERTE DU PRODUIT OU D'AUTRES DÉPENSES OU DOMMAGES ACCIDENTELS, PARTICULIERS OU CONSÉCUTIFS OCCASIONNÉS PAR L'ACHETEUR ORIGINAL, OU DE LA MAIN-D'OEUVRE OU DES AUTRES FRAIS DUS À L'INSTALLATION OU AU RETRAIT, OU DES FRAIS DE RÉPARATION PAR DES TIERS, OU DE TOUTE AUTRE DÉPENSE QUI N'EST PAS EXPRESSÉMENT MENTIONNÉE CI-DESSUS. EN AUCUNE CIRCONSTANCE LA RESPONSABILITÉ DE TOTO NE SERA SUPÉRIEURE AU PRIX D'ACHAT DU PRODUIT. SAUF DANS LA MESURE OÙ CELA EST INTERDIT PAR LA LOI EN VIGUEUR, TOUTE GARANTIE IMPLICITE, Y COMPRIS CELLE DE VALEUR MARCHANDE OU D'ADAPTATION À UN USAGE OU UN EMPLOI PARTICULIER, EST EXPRESSÉMENT EXCLUE. CERTAINS ÉTATS N'AUTORISENT PAS DE LIMITATIONS SUR LA DURÉE DE LA GARANTIE IMPLICITE OU L'EXCLUSION OU LA LIMITATION DES DOMMAGES INDIRECTS OU CONSÉCUTIFS; IL EST DONC POSSIBLE QUE LA LIMITATION ET L'EXCLUSION SUSMENTIONNÉES NE S'APPLIQUENT PAS À VOUS.

TABELA DE CONTEÚDO

Obrigado por Escolher TOTO!.....	20	Peças incluídas.....	21
Cuidados e Limpeza.....	20	Procedimento de instalação.....	22
atenção.....	20	Garantia.....	25
Antes da Instalação.....	20	Dimensões Aproximadas.....	26
Ferramentas que Voce Precisar.....	21		

OBRIGADO POR ESCOLHER TOTO!

A missão da TOTO é proporcionar ao mundo estilos de vida saudáveis, higiênicos e mais confortáveis. Nós projetamos todos os produtos com o equilíbrio da forma e funcionamos como um princípio orientador. Parabéns pela sua escolha.

CUIDADOS E LIMPEZA

Seu novo chuveiro foi projetado para anos de desempenho sem problemas. Mantenha-o novo, limpando-o periodicamente com sabão neutro, enxaguando bem com água morna e secando com um pano limpo e macio. Não use produtos de limpeza abrasivos, lãs de aço ou produtos químicos agressivos, pois isso suaviza o acabamento. O não cumprimento destas instruções pode anular a sua garantia

ATENÇÃO

Para uma operação segura da faucet, observe o seguinte:

- Pressão de operação:
 - Pressão Mínima 20 psi (138 kPa), dinâmico
 - Pressão máxima 80 psi (551 kPa), estático
- Não solde as conexões diretamente na válvula, visto que podem ocorrer danos aos componentes internos.
- Não use o produto a uma temperatura ambiente abaixo de 32° F (0° C)

ANTES DA INSTALAÇÃO

- Observe todos os códigos locais de encanamento.
- Antes de instalar a chuveiro, certifique-se de esvaziar completamente os tubos de sujidade e detritos.
- Verifique se o fornecimento de água está desligado.
- Leia atentamente estas instruções para garantir uma instalação adequada.
- A TOTO reserva-se o direito de atualizar o design do produto sem aviso prévio.

FERRAMENTAS QUE VOCE PRECISARA

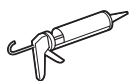

Calafetagem de silicone



Serra para metais

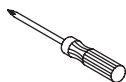

Chave de fenda

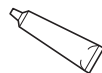

Calafetar adesivo



Parafuso

PEÇAS INCLUÍDAS

- Certifique-se de ter as seguintes partes indicadas abaixo:

Válvula com gaveta de gesso

TBN01101U / TBN01103U

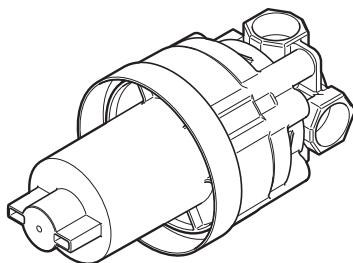

TBN01102U

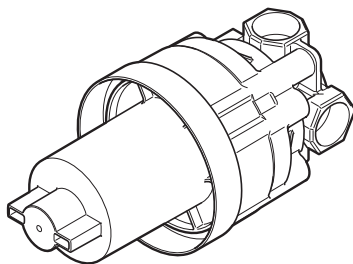

TBN01104U

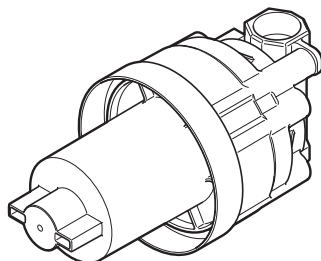

I. Preparando a área de instalação

1. Conduza a limpeza e o teste de pressão para as tubulações de abastecimento de água FRIA e QUENTE.
2. Conecte os tubos de entrada e saída de água à peça do corpo principal conforme é exibido abaixo.

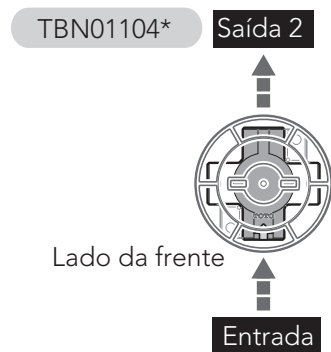
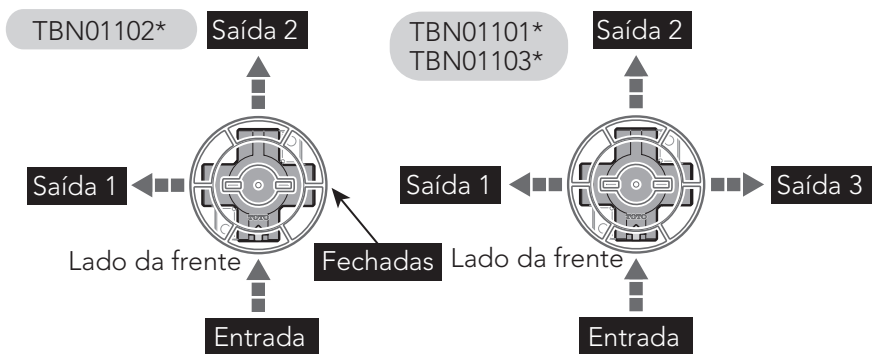

II. Instalação da válvula

1. Remova a proteção interna de gesso antes de instalar a válvula.
2. Use parafusos auto-rosqueáveis abaixo de $\varnothing 0.2''$ ($\varnothing 5\text{mm}$) de diâmetro para proteger a parte do corpo principal na parede. A válvula precisa ser perpendicular à superfície da parede.

TBN01101*
or
TBN01102*
or
TBN01103*

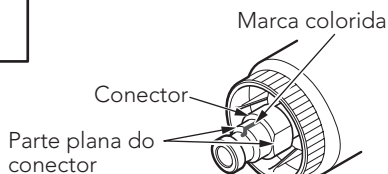
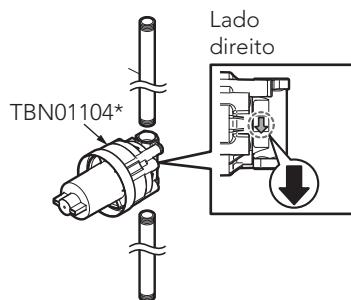
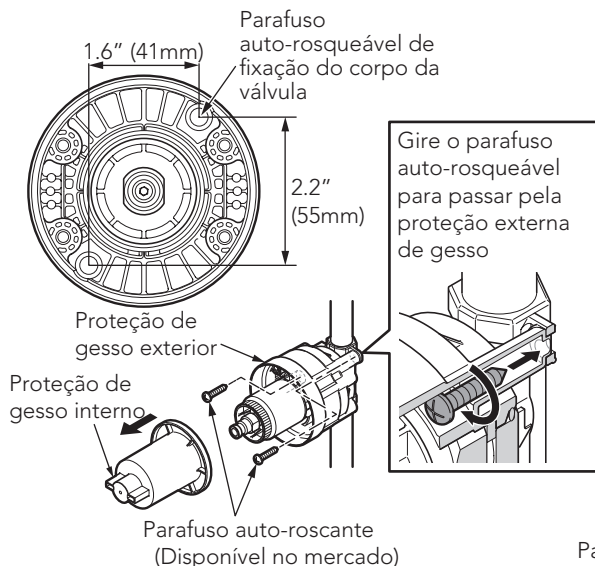
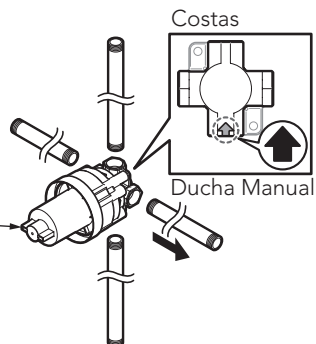

3. Após instalar a válvula, verifique se a marca colorida do conector está voltada para cima, e instale a proteção interna de gesso na válvula. A parte plana do protetor interno de gesso deve se alinhar com a parte plana do conector.



4. Após a instalação, abra o desligamento na válvula. Gire o protetor interno de gesso para confirmar a direção da saída de água conforme é exibido na figura.

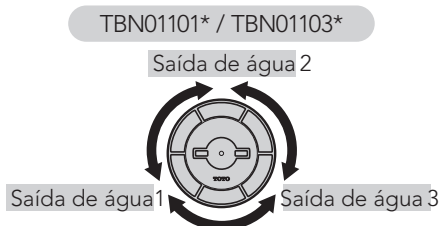

PROCEDIMENTO DE INSTALAÇÃO

5. Instale a proteção interna de gesso na válvula e conclua a superfície da parede.

ADVERTÊNCIA:

- **NÃO RETIRE** o protetor interno de gesso ao instalar a válvula.
- **ESTEJA CIENTE** da profundidade de enterramento da válvula durante a instalação.
- **VERIFIQUE** se durante a instalação, a superfície da parede está localizada entre as marcas MIN e MAX na proteção de gesso.
- A dimensão **CORRETA** do orifício da superfície da parede é: $\text{Ø}3\text{-}9/16\text{''} \sim 3\text{-}3/4\text{''}$ ($\text{Ø}90 \sim 95\text{mm}$).
- **CONFIRME** se não há vazamento de água no tubo de entrada de água após se conectar à válvula e antes de concluir a parede.

6. Aplique uma camada de vedante de silicone no espaço entre a proteção de gesso e a superfície da parede.
7. Aplique uma camada de vedante à prova de água na superfície da parede e use um raspador para raspar a parede deixando-a plana. Cole a barreira de vapor na superfície da parede (a barreira de vapor deve ser firmemente compactada e mantida próxima à superfície da parede).
8. Aplique outra camada de vedante impermeável na barreira de vapor e use um raspador para deixá-la plana. Após o vedante impermeável ficar seco, conclua a construção da superfície da parede.

ADVERTÊNCIA:

Certifique-se de que o espaço entre a superfície da parede e a proteção de gesso esteja dentro de $3/16\text{''}$ (5mm).

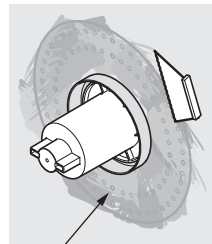
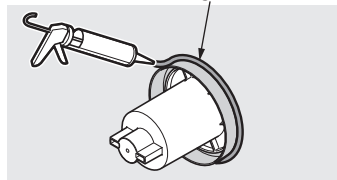
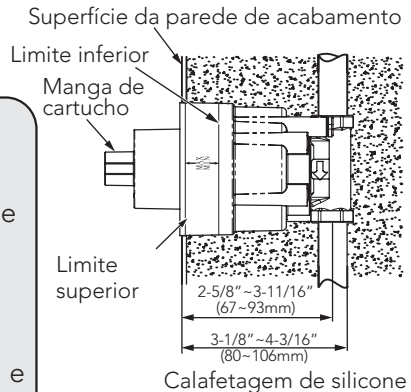

Calafetar adesivo

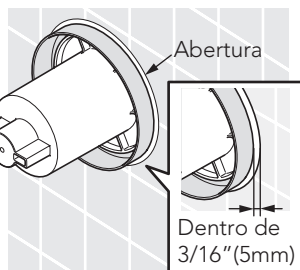

GARANTIA

TOTO DO BRASIL DISTRIBUIÇÃO E COMÉRCIO, LTDA.

GARANTIA LIMITADA DE TRÊS ANOS

A garantia se aplica somente às Válvulas de Descarga Eletrônicas, Torneiras e Distribuidores de Sabão.

1. A TOTO garante suas válvulas de descarga eletrônicas, torneiras e dispensadores de sabão (“Produto”) contra defeitos de material e de fabricação durante o uso normal quando instalados e submetidos à manutenção adequada, por um período de três (3) anos à partir da data da compra. Esta garantia limitada é estendida apenas ao COMPRADOR ORIGINAL do Produto e não é transferível a terceiros, incluindo, mas não limitado a, qualquer comprador ou proprietário subsequente do Produto. Esta garantia se aplica somente a Produtos da TOTO comprados e instalados no Brasil.
2. As obrigações da TOTO sob esta garantia estão limitadas a reparos, substituições ou outros ajustes apropriados, a critério da TOTO, do Produto ou de peças que apresentem defeitos durante o uso normal, contanto que tal Produto tenha sido instalado, usado e submetido à manutenção adequada de acordo com as instruções. A TOTO se reserva o direito de realizar tais inspeções conforme necessário para determinar a causa do defeito. A TOTO não cobrará pela mão de obra ou por peças relacionadas a reparos ou substituições em garantia. A TOTO não é responsável pelo custo de remoção, devolução e/ou reinstalação do Produto.
3. Esta garantia não se aplica aos seguintes itens:
 - a. Danos ou perdas sofridos em desastres naturais como incêndios, terremotos, enchentes, trovoadas, tempestades elétricas etc.
 - b. Danos ou perdas resultantes de quaisquer acidentes, uso excessivo, uso indevido, abuso, negligência ou de cuidados, limpeza ou manutenção inadequada do Produto.
 - c. Danos ou perdas resultantes de sedimentos ou corpos estranhos contidos em um sistema hidráulico.
 - d. Danos ou perdas resultantes de instalação inadequada ou instalação do Produto em um ambiente severo e/ou de risco, ou de remoção, reparos ou modificações inadequados do Produto, o que inclui o uso de componentes não originais da TOTO.
 - e. Danos ou perdas resultantes de oscilações de energia ou quedas de raios ou outros atos que não sejam de responsabilidade da TOTO ou os quais o Produto não seja especificado para suportar.
 - f. Danos ou perdas resultantes do desgaste normal e habitual, como redução do brilho, arranhões ou desbotamento ao longo do tempo devido ao uso, práticas de limpeza ou água ou condições atmosféricas, incluindo, mas não limitados a, o uso de alvejantes, álcali, limpadores ácidos, limpadores a seco (pó) ou quaisquer outros limpadores abrasivos ou o uso de esponjas de metal ou nylon.

Para obter o serviço de reparos da garantia sob esta garantia, por favor envie um e-mail para suporte@br.toto.com para obter instruções sobre como proceder com sua reivindicação. Você pode ser instruído a (1) levar o Produto ou fazer a entrega pré-paga a um prestador de serviços da TOTO juntamente com o comprovante de compra (recibo de compra original) e uma carta declarando o problema ; (2) entrar em contato com um distribuidor ou prestador de serviços de produtos da TOTO; ou (3) se, devido ao tamanho do Produto ou natureza do defeito, o Produto não puder ser devolvido a um centro de assistência autorizado da TOTO, a TOTO pode optar por reparar o Produto no local do comprador ou pagar pelo transporte do Produto para uma prestadora de serviços.

ATENÇÃO! A TOTO não é responsável por qualquer defeito de, ou dano a, esse Produto causado por cloraminas no tratamento do fornecimento público de água ou limpadores contendo cloro (hipoclorito de cálcio). **ATENÇÃO:** O uso de alta concentração de cloro graves.

ESTA GARANTIA POR ESCRITO É A ÚNICA GARANTIA FEITA PELA TOTO. REPAROS, SUBSTITUIÇÕES OU OUTROS AJUSTES APROPRIADOS CONFORME FORNECIDOS SOB ESTA GARANTIA SERÃO O ÚNICO RECURSO DISPONÍVEL AO COMPRADOR ORIGINAL. A TOTO NÃO SERÁ RESPONSÁVEL PELA PERDA DO PRODUTO OU POR OUTROS DANOS OU GASTOS INCIDENTAIS, ESPECIAIS OU CONSEQUENTES INCORRIDOS PELO COMPRADOR ORIGINAL OU POR CUSTOS DE MÃO DE OBRA OU OUTROS DEVIDO À INSTALAÇÃO OU REMOÇÃO, OU CUSTOS DE REPAROS FEITOS POR TERCEIROS, OU POR QUALQUER OUTRO GASTO NÃO DECLARADO ESPECIFICAMENTE ACIMA. EM NENHUM CASO A RESPONSABILIDADE DA TOTO EXCEDERÁ O PREÇO DE COMPRA DO PRODUTO. EXCETO QUANTO À EXTENSÃO PROIBIDA POR LEI APLICÁVEL, QUAISQUER GARANTIAS IMPLÍCITAS, INCLUINDO A DE COMERCIALIZAÇÃO OU ADEQUAÇÃO PARA USO OU PARA UMA FINALIDADE ESPECÍFICA, SÃO EXPRESSAMENTE ISENTAS. ALGUNS PAÍSES, REGIÕES, ESTADOS ETC. NÃO PERMITEM LIMITAÇÕES SOBRE A DURAÇÃO DE UMA GARANTIA IMPLÍCITA OU A EXCLUSÃO OU LIMITAÇÃO DE DANOS INCIDENTAIS OU CONSEQUENTES, PORTANTO, A LIMITAÇÃO E A EXCLUSÃO ACIMA PODEM NÃO SE APLICAR A VOCÊ.

ROUGH-IN DIMENSIONS / DIMENSIONES PRELIMINARES / DIMENSIONS BRUTES / DIMENSÕES APROXIMADAS

TBV01101U / TBV02101U + TBN01104U

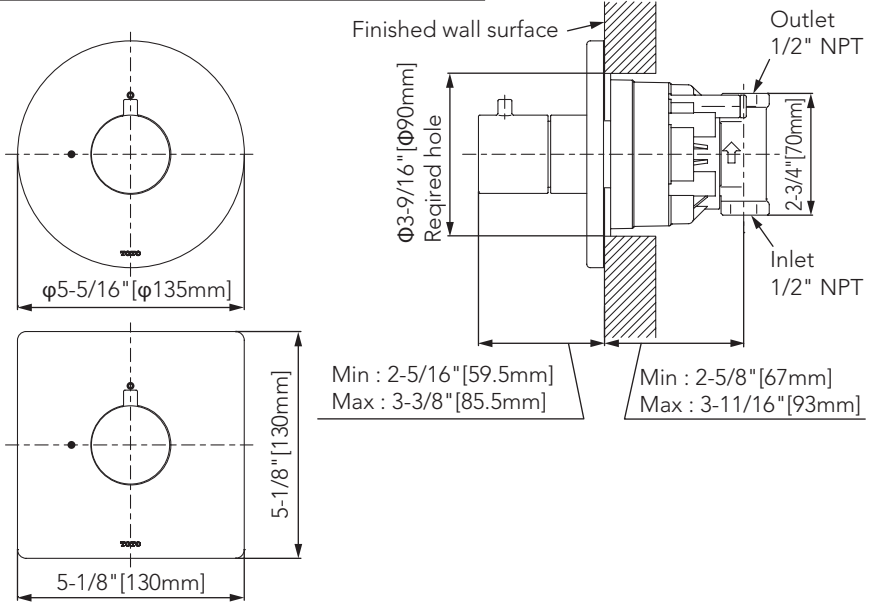

TBV01103U / TBV02103U + TBN01102U

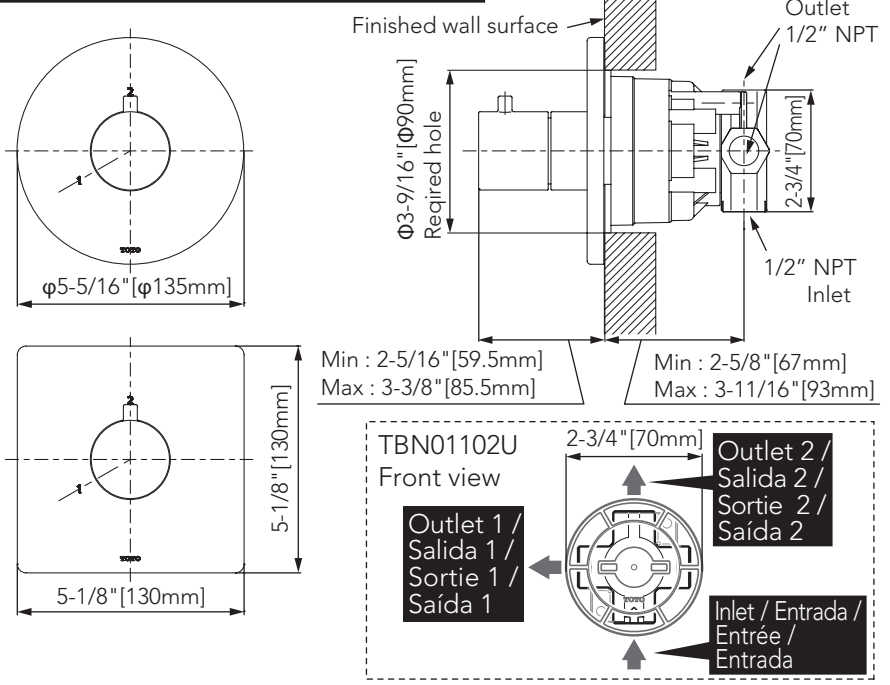

ROUGH-IN DIMENSIONS / DIMENSIONES PRELIMINARES / DIMENSIONS BRUTES / DIMENSÕES APROXIMADAS

TBV01102U / TBV02102U + TBN01101U

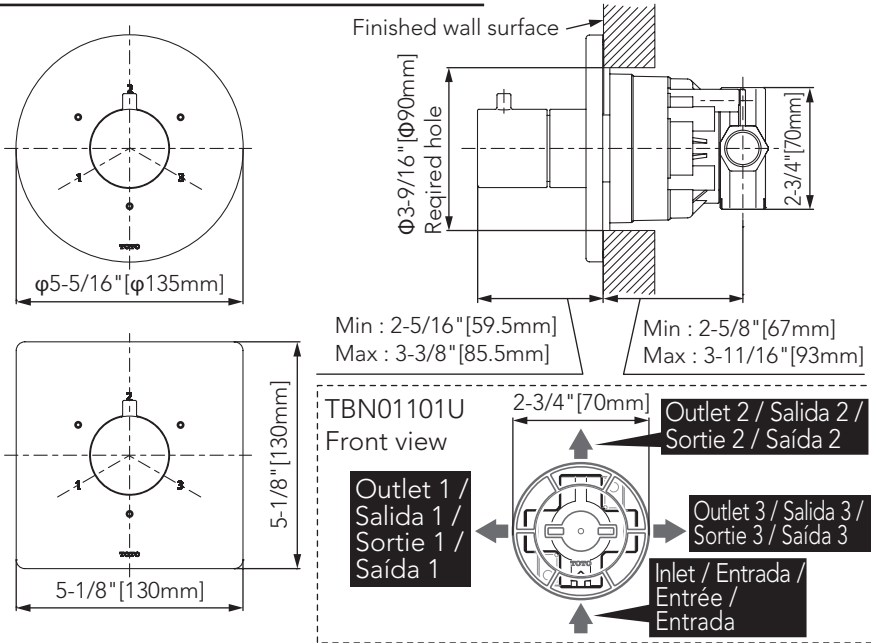

TBV01104U / TBV02104U + TBN01103U

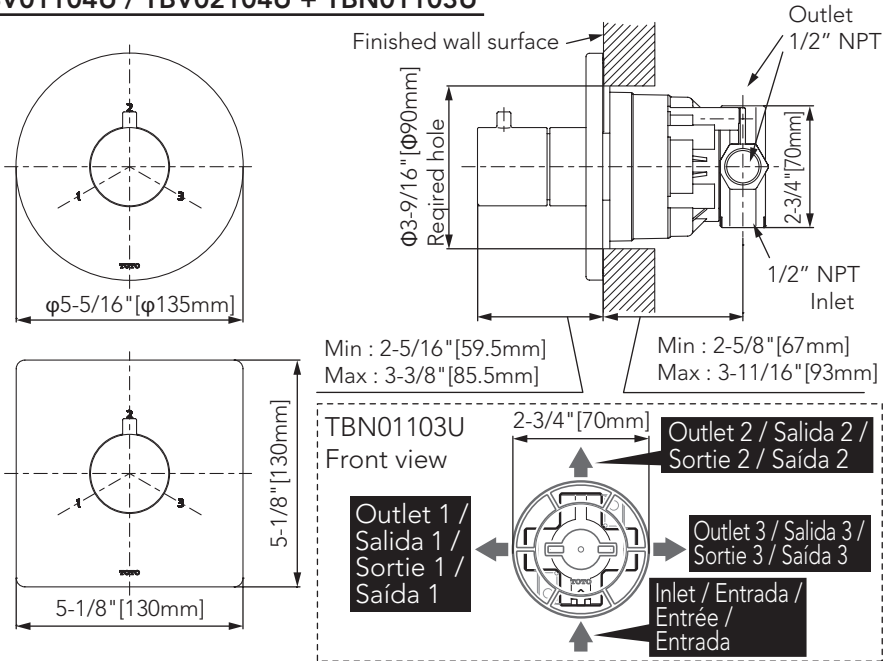

TOTO

TOTO U.S.A., Inc. 1155 Southern Road,
Morrow, Georgia 30260

Tel: 888-295-8134 Fax: 800-699-4889

www.totousa.com

0GU4283

Rev A



Warranty Registration and Inquiry

For product warranty registration, TOTO U.S.A. Inc. recommends online warranty registration. Please visit our web site <http://www.totousa.com>. If you have questions regarding warranty policy or coverage, please contact TOTO U.S.A. Inc., Customer Service Department, 1155 Southern Road, Morrow, GA 30260 (888) 295-8134 or (678) 466-1300 when calling from outside of U.S.A.